

# Ficha Técnica

Tapa de ángulo plano, para canal portamecanismos Rapid 80, tipo 70170  
Referencia: 6274622



Accesorio de ángulo plano fabricado en PC/ABS libre de halógenos para crear fácilmente un cambio de dirección ascendente o descendente de 90° con los canales portamecanismos de las series Rapid 80 GK, GKH, GS y GA. La tapa para ángulo plano se puede utilizar con canales simétricos y asimétricos. La tapa se debe pedir por separado.



Policarbonato/Acrilonitrilo-butadieno-estirolo

## Datos maestros

Referencia	6274622
Tipo	GK-FH70170LGR
Denominación 1	Ángulo plano
Denominación 2	ángulo exterior
Fabricante	OBO
Dimensión	70x170mm
Color	Gris claro, RAL 7035
Material	Policarbonato/acrilonitrilo-butadieno-estireno
Unidad VK más pequeña	1
Cantidad	Pieza
Peso	26,15 kg
Unidad de peso	kg/100 u

# Ficha Técnica

Tapa de ángulo plano, para canal portamecanismos Rapid 80, tipo 70170

Referencia: 6274622



## Dimensiones

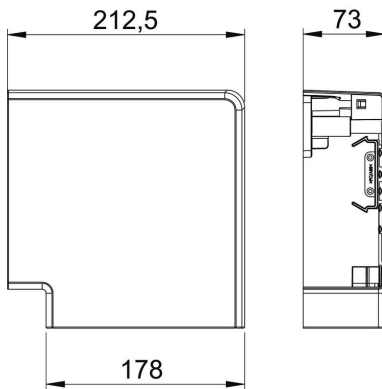

Longitud	212,5 mm
Ancho	178 mm
Altura	73 mm

## Datos técnicos

Número de tapas	1
Versión	Pieza cobertora
Para ancho de canal	170 mm
Para altura de canal	70 mm
Libre de halógenos	sí
Retenedor para cable	no
Conector para canal	no
Tipo de montaje de las tapas	general
Perforación de montaje en el suelo	no
Ancho de la parte superior	0 mm
Ancho de la parte superior 2	0 mm
Ancho de la parte superior 3	0 mm
Cambio de dirección	vertical ascendente/descendente
Clase de protección	IP30
Hoja protectora	sí
Grado de protección código IK	IK08
Simétrico	sí
Rango de temperatura máx.	60 °C
Rango de temperatura	-15 °C
Ángulo máx.	90 mm
Ángulo mín.	90 mm